



环保节能 温暖民生

执行标准: GB4706.1-2005
GB4706.23-2007

全国统一服务热线:

4008-169-899

远红外踢脚线取暖器

使用说明书/保修卡



河南三元光电科技有限公司
制造商地址: 河南省光山县官渡河工业园区
电话/传真: 0376-8865898/8865069
网址: www.sanra.cn

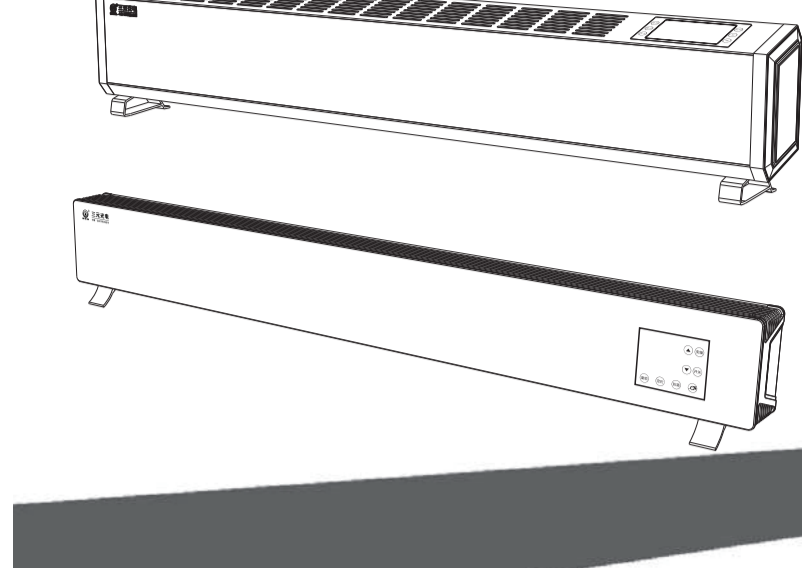

- 此图片仅供参考, 具体产品以实物为准
- 使用前请仔细阅读说明书
- 请妥善保管, 以备参阅

河南三元光电科技有限公司

- (5) 撕毁无效标签损坏的;
- (6) 超过三包有效期, 经修复仍可继续使用。

三包有效期自开发票之日起计算 (扣除因修理占用和无零配件待修的时间)。

保修卡

用户姓名		产品型号	
联系电话		购买日期	
详细地址			
维修记录			
日期	维修内容	更换零部件	维修人员 客户确认
			经销商:

保修说明
对于超过保修期的产品, 三元服务人员上门提供有偿服务, 有偿费用 (超包收费) 包括修理人工费和零部件费。用户所有的费用以维修人员出示的三元统一收费单为准, 并由服务人员开具收费凭证。

河南三元光电科技有限公司

- 禁止使用插 (拔) 电源线插头的方法代替功率开关的开机和关机。
- 禁止本产品作为动植物的保温加热设备。
- 禁止本产品与其他大功率电器共用电源插座。
- 小孩、无生活自理能力的老人或病人使用时, 应有人照看, 无人看管时必须关掉本产品。
- 严禁直接拉着电源线移动机体。
- 若本产品出现故障, 请立即关机并拔掉电源线插头送附近特约维修点请专业人员维修。
- 若电源线损坏, 必须使用我厂专用的同类型电源线关到指定的维修点请专业人员维修。
- 使用时不能直接放置在插座下面。
- 本产品不能在外接定时器或独立的遥控控制系统的方式下运行。

用户须知

尊敬的用户:
再次感谢您对三元产品的厚爱与支持, 我公司将按照《中华人民共和国消费者权益保护法》和相关法律法规的有关规定, 凭此保修证或发票, 为您提供下列服务:

- 整机免费保修一年。
- 下列情况, 不属免费服务范围, 但可实行收费修复、终身服务:
 - 不能出示保修证或发票;
 - 发票涂改;
 - 意外因素和使用不当造成损坏;
 - 未经我公司许可, 自行修理造成的损坏;

河南三元光电科技有限公司

一. 控制器布局图

SYTJ-TD系列显示面板示意图

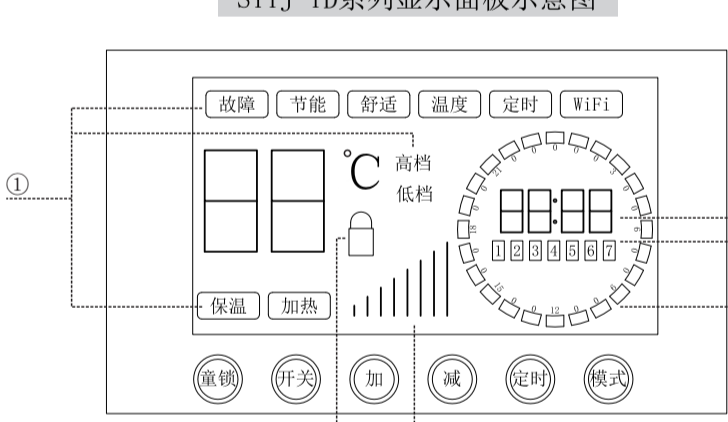

- ① 状态指示灯
- ② 加热档位
- ③ 童锁指示
- ④ 当前时间
- ⑤ 星期指示
- ⑥ 定时显示

SYTJ-TC系列显示面板示意图

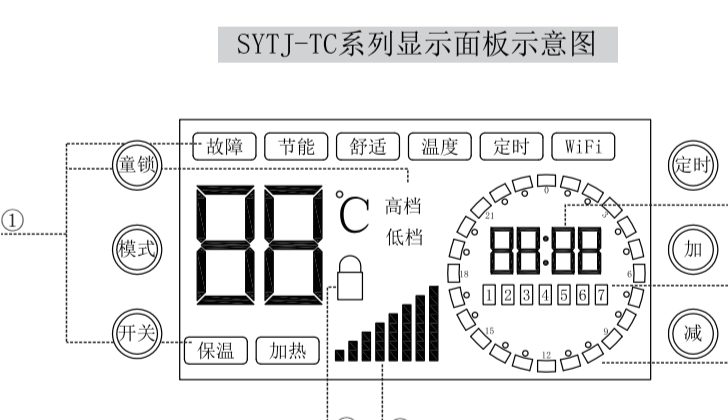

- ① 状态指示灯
- ② 加热档位
- ③ 童锁指示
- ④ 当前时间
- ⑤ 星期指示
- ⑥ 定时显示

河南三元光电科技有限公司

八. WIFI 连接

1. 上电锁状态下, 长按开键开机, 机器对应“WiFi”图标闪烁, 再在手机添加设备, 填写路由器名称, WiFi密码, 进行配对。
2. 配对成功, “WiFi”图标常亮, 配对失败则“WiFi”图标熄灭。

APP扫码下载



客户端

九. 遥控示意图

键位说明:

- ①“-”键
- ②“定时”键
- ③“+”键
- ④“模式”键
- ⑤“设置”键

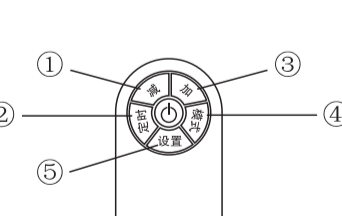

十. 技术参数:

型号	SYTJ-TC20	SYTJ-TC25	SYTJ-TD20	SYTJ-TD25
功率	2000W	2500W	2000W	2500W
额定电压	220V~	220V~	220V~	220V~
额定频率	50Hz	50Hz	50Hz	50Hz
尺寸 (长*宽*高)	1200*110*220mm	1500*110*220mm	1200*85*205mm	1500*85*205mm

河南三元光电科技有限公司

三. 安装步骤及方法

3.1 打开包装取出机器。确认产品完好无损, 请保留纸箱, 方便以后储存使用。取出机器后将机器合格证, 支架平稳的贴在后面, 将电源插头插入电源插座 (请确认电源为220V~)。

3.2 挂墙安装说明

- 首先用电钻在墙上钻2个直径8mm的孔, SYTJ-TC20/TD20系列孔距为680mm, SYTJ-TC25/TD25系列孔距为980mm。底部距挂架105mm。
- 钻好孔后, 将膨胀胶粒塞入墙中。
- 塞入膨胀胶粒后, 将5×30螺丝打入墙中, 螺丝头长度留10mm, 方便挂机器。
- 将机器放平后对齐螺丝孔。
- 将背部螺丝孔挂上后, 机器往左移, 让螺丝孔限位, 固定住机器, 插上电源即可正常使用。

四. 操作方法

本机操作方式三种: ①机体触摸式按键操作; ②WiFi操作; ③红外遥控操作

五. 工作模式说明

序号	工作模式	模式状态
1	节能模式	按 18°C 自动恒温运行。
2	舒适模式	按 21°C 自动恒温运行。
3	自定义模式	按自定义温度自动恒温运行, 可设5-55°C。

河南三元光电科技有限公司

河南三元光电科技有限公司

电气原理图

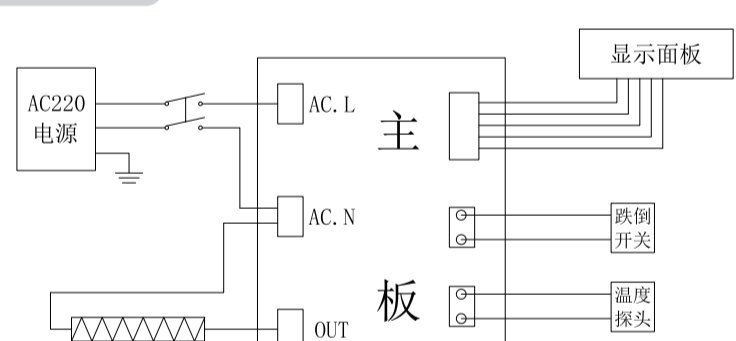

十一. 使用注意事项

- 在使用本产品之前必须仔细阅读产品说明书, 并按此说明书的指示进行操作。
- 使用本产品时应放置平稳, 请不要翻倒或者倾斜使用。
- 禁止在易燃易爆, 受热容易变形、变色、变质的物体附近使用, 禁止在有严重粉尘的地方使用。
- 禁止在有易落下悬挂物体的地方使用, 禁止易受冲击或摆放来稳定的地方使用。
- 严禁将本产品遮盖使用, 严禁用物品堵住进风口、出风口, 以及经机体的孔向机内塞任何物品。禁止用金属丝或其它异物插入机内任何孔内, 以免造成触电事故。
- 禁止在浴缸、喷头或者游泳池周围使用本产品。
- 本产品在使用时电源线应该放置本机后面, 放到机体前面会使其过热或者损坏或发生安全事故。

河南三元光电科技有限公司

河南三元光电科技有限公司

二. 按键说明

序号	名称	功能说明
K1	童锁键	长按 3 秒以上解锁上锁, 无操作 15 秒自动上锁。
K2	电源键	解锁后, 短按开/关机
K3	加键	开机状态下, 按一次增加自定义模式的设定温度1°C 关机童锁上锁状态时, 长按进入WiFi配对模式
K4	减键	开机状态下, 按一次减少自定义模式的设定温度1°C
K5	定时键	开机状态下, 短按开/关定时功能, 长按进入定时时间的具体设置; 关机状态下长按进入设定北京时间。
K6	模式键	开机状态下, 短按循环切换模式, 节能, 舒适, 自定义3种模式 长按模式键6 秒, 熄灭屏幕, 进入睡眠模式, 按任意按键唤醒。

结构示意图

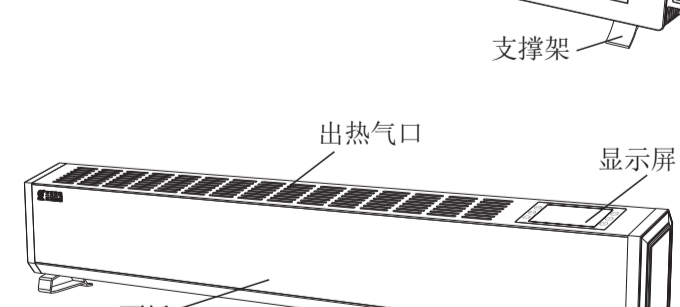
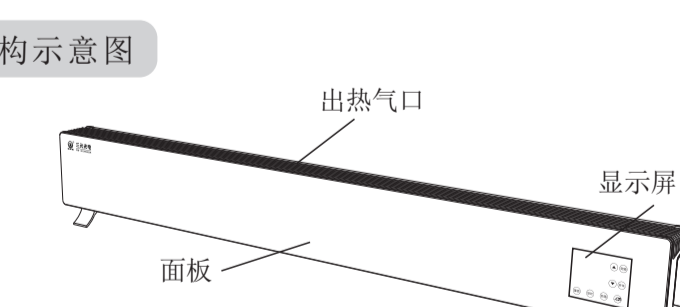

河南三元光电科技有限公司

河南三元光电科技有限公司

六. 定时说明

- 一天按 24 段, 每段代表当前小时运行状态, 常亮代表允许运行加热, 熄灭代表禁止加热, 关机时无定时间。
- 在开机状态下长按“定时键”进入定时设置菜单, 定时图标闪烁, 对应的24小时显示段码也闪烁提示, 显示屏对应会显示ON或OFF, ON表示有定时, OFF表示无定时。此时操作“上调键”“下调键”进行切换定时24小时对应的时段, 可在0~23时段之间循环选择; 当选定需要定时的时段时, 按压一下“模式键”可在有定时或无定时之间转换, ON表示该时段有定时, OFF表示该时段无定时。无操作10秒后退出设定或则按“电源键”退出该段设定状态。
- 北京时间设定: 关机状态下, 长按“定时键”进入北京时间设置菜单, 对应分钟闪烁, 此时操作“上调键”“下调键”进行设置分钟; 再按“定时键”一次切换设置小时, 对应小时闪烁, 此时操作“上调键”“下调键”进行设置小时; 再按“定时键”一次切换设置星期, 对应星期闪烁, 此时操作“上调键”“下调键”进行设置星期; 再按“定时键”循环设置, 无操作后10秒自动退出设定或则按“电源键”退出设定。

七. 故障显示

- A, 传感器开路或短路 E1
- B, 温控器超温 E3

出现故障后, 关闭一切加热请求, 蜂鸣器报警 5 声提示。故障恢复后返回待机状态。

